



SPIEL & GARTEN

... wenn Kinderträume wahr werden.

2025



INHALT

Spielgeräte	4		
Wipp-Geräte	6	Vorgartenzaun	38
Reck	8	Landhauszaun	39
Schaukel	9	Blumenkästen	40
Kindersitzgruppe	12	Halbhölzer	42
Sandkasten	13	Palisaden,Rundhölzer	43
Doppelkantholzschaukel	16	Kantholzpfosten	44
Kombi-Spielturm	17	Konstruktionsholz	44
Multispielanlage	18	Baumpfähle	45
Spielturm Wapity	20	Baumbank	45
Fußballtore	22	Hollywoodschaukel	46
Kinderspielhaus	24	Gartenmöbel	47
Kinderküche	24	Sichtschutzelemente	50
Spielanlage Tobi/Rutschen	25	Koppelzaun	55
Multispielanlage XXL mit Podest	26	Rankgitter	56
Multispielanlage XXL	27	Pergolen	57
Zubehör	28		
Garten	30	Kommunal	58
Jägerzaun	32	Reck	60
Senkrechtzaun	32	Schaukel	61
Holz-tore	33	Sandkasten	62
Bohlenzaun	34	Schwebebalken	62
Kantholzpfosten gespitzt	34	Buggy	62
Beschläge	35	Wippe	63
Zaunpfosten	35	Spielturm	64
Riegel, Latten	35	Klettergerüst, Hängematte	66
Gartenbau-Schwellen	36	Vogelnestschaukel	67
Lärche-Holzfliesen	36	Wipp-Geräte	68
Beeteinfassung	37	Rutschen	69
Rollboard	37	Zubehör	70
Kompostlege	37		

Alle unsere Spielgeräte sind CE konform!

Wir sind Mitglied:





SPIELGERÄTE

Kinder haben viele Träume,
ihre Phantasie lebt.

Spielgeräte von MEYER-HOLZ-ZÄUNE bedeuten **60 Jahre** Erfahrung, aber vor allem aktuelle Kreativität, Qualität und die unerlässliche Sicherheit. So können Kinder auf der Suche nach dem nächsten Abenteuer spielen nach Lust und Laune. Dem natürlichen Bewegungsdrang werden kaum Grenzen gesetzt. Kinder haben das Recht darauf, diesen unbeschwerten Lebensabschnitt zu genießen. Sie entdecken „ihre“ Welt und erkunden die Grenzen ihrer Fähigkeiten. Dabei gewinnen sie Selbstvertrauen. Spielen heißt für's Leben lernen! Und Ihre Kinder werden es Ihnen danken.

*Alle Spielgeräte
bis Seite 30 in diesem
Katalog sind nur für
den privaten, häus-
lichen Gebrauch!*



6045



6001

WIPP-MOTORRAD

aus Nadelholz kd grün

- stabile Konstruktion
- rote Spezialfeder
- mobil einsetzbar
- für Kinder von 3-8 Jahren

ART.-NR.	GRUNDFLÄCHE	VE	PREISE	
			NETTO	BRUTTO
6045	75x50x90cm	1	247,02	293,95

WIPP-FLUGZEUG

aus Nadelholz kd grün

- stabile Konstruktion
- rote Spezialfeder
- mobil einsetzbar
- für Kinder von 3-8 Jahren

ART.-NR.	GRUNDFLÄCHE	VE	PREISE	
			NETTO	BRUTTO
6001	85x70x90cm	1	247,02	293,95



10241

WIPPEN

- mobil einsetzbar oder zum Eingraben
- mit Haltegriffen
- kesseldruck grün
für Kinder von 3-12 Jahren

mit Aufstellblock

ART.-NR.	GRUNDFLÄCHE	VE	PREISE	
			NETTO	BRUTTO
10241	14x300cm	1	193,87	230,70

zum Eingraben

ART.-NR.	GRUNDFLÄCHE	VE	PREISE	
			NETTO	BRUTTO
1018	14x400cm	1	172,48	205,25



1018



2083

KLETTERRECK

ART.-NR.	GRUNDFLÄCHE	VE	PREISE	
			NETTO	BRUTTO
2083	260 cm lang	6	148,87	177,15

- kompletter Bausatz inklusive
- 2 roten Reckstangen 90cm lang
- 1 Rundholz 10 x 200 cm, 1 Rundholz 10 x 250cm
- 1 Kletterleiter 60 x 250 cm
- Höhe individuell einstellbar
- kesseldruck grün
- für Kinder von 3-12 Jahren



2081

RECK

ART.-NR.	GRUNDFLÄCHE	VE	PREISE	
			NETTO	BRUTTO
2081	210 cm lang	6	110,55	131,55

- kompletter Bausatz inklusive
- 2 roten Reckstangen 90 cm lang
- 1 Rundholz 10 x 200 cm
- 2 Rundhölzer 10 x 250 cm
- Höhe individuell einstellbar
- kesseldruck grün
- für Kinder von 3-12 Jahren

DREIFACHSCHAUKEL

ART.-NR.	GRUNDFLÄCHE	VE	PREISE	
			NETTO	BRUTTO
6065	460x170x220 cm	2	310,08	369,00

- Kompletter Bausatz aus Nadelholz kesseldruck grün
- Sattelbalken 380 cm lang
- Pfostenstärke 10 cm DU
- Inklusive Schaukelschellen, drei Schaukelbrettern
- mit bunten Klettersteinen und farbigem Kletternetz
- für Kinder von 3-12 Jahren
- max. Belastung 150 kg
- ohne Bodenverankerung





2055

SCHAUKELN

- kompletter Bausatz
- Sattelbalken 10 cm Durchmesser
- Rundhölzer 8x250 cm
- kesseldruck grün
- für Kinder von 3-12 Jahren

Passende
Bodenverankerungen
auf Seite 29!

Doppelschaukel

- 2 Schaukelbretter

ART.-NR.	GRUNDFLÄCHE	VE	PREISE	
			NETTO	BRUTTO
2055	300x200x200 cm	6	167,18	198,95

Kletterschaukel

- 2 Kletterleitern 60x250 cm vormontiert
- 1 Schaukelbrett

ART.-NR.	GRUNDFLÄCHE	VE	PREISE	
			NETTO	BRUTTO
2054	350x200x200 cm	4	167,18	198,95



10
11

2054



DOPPELSCHAUKEL STABIL

- kompletter Bausatz
- 2 Schaukelbrettern sowie Zubehör
- Standbalken 12 cm Ø 2,50 mlg
- Sattelbalken 14 cm Ø 3,00 mlg,
- Kesseldruck grün
- für Kinder von 3-14 Jahren

ART.-NR.	GRUNDFLÄCHE	VE	PREISE	
			NETTO	BRUTTO
3055	300x220x220cm	6	302,10	359,50

Passende
Bodenverankerungen
auf Seite 29!





KINDERSITZGRUPPE

- stabile Konstruktion
- Rundhözer Ø 12 cm
- geblattet
- kesseldruck grün
- für Kinder von 2-8 Jahren

ART.-NR.	GRUNDFLÄCHE	VE	PREISE	
			NETTO	BRUTTO
2144	100x120x55 cm	6	171,89	204,55





1027

SANDKASTEN

mit Deckel

- Bausatz
- zweiteiliger Holzabdeckung
- Kesseldruck grün
- für Kinder von 1-12 Jahren

ART.-NR.	GRUNDFLÄCHE	VE	PREISE	
			NETTO	BRUTTO
1027	120x120 cm	2	110,08	131,00

SANDKASTEN

mit Deckel (Abdeckung & Sitzfläche)

- Bausatz
- Deckel hat zwei Funktionen (Abdeckung & Sitzfläche)
- Kesseldruck grün
- für Kinder von 1-12 Jahren

ART.-NR.	GRUNDFLÄCHE	VE	PREISE	
			NETTO	BRUTTO
1028	120x120 cm	2	125,13	148,90



1028



1030

SANDKASTEN

ohne Boden

- aus Rundholz, Ø 12 cm
- geblattet
- kesseldruck grün
- Seitenteile vormontiert
- andere Größen auf Anfrage
- für Kinder von 1-12 Jahren

ART.-NR.	GRUNDFLÄCHE	VE	PREISE	
			NETTO	BRUTTO
1030	200x200x22cm	2	235,25	279,95
6060	Plane 225x225 cm	2	40,76	48,50

WASSERSPIELWAND

zur individuellen Erweiterung an einen Sandkasten

- als Bausatz mit Schrauben
- kesseldruck grün
- farbigen Wasserschläuchen
- Wannenset (echtfunktionierender Wasserhahn, Schüssel mit Deckel im Kochfeld-Design, Schiene mit Eimer und Heringen)
- Für Kinder von 1-12 Jahren

ART.-NR.	GRUNDFLÄCHE	VE	PREISE	
			NETTO	BRUTTO
7610	100x120x35 cm	2	100,00	119,00



7610



6011

DOPPELKANTHOLZ-SCHAUKEL

- kompletter Bausatz
- kesseldruck grün
- aus Kantholz Kreuzholz 2,70 mlg; 90x90 mm
- komplett mit Beschlägen und Bodenanker
- Schaukelbretter nicht im Lieferumfang enthalten
- Für Kinder von 3-14 Jahren

ART.-NR.	GRUNDFLÄCHE	VE	PREISE	
			NETTO	BRUTTO
6011	270x243cm	2	376,43	447,95



2084

KINDER-TANKSTELLE

- kompletter Bausatz
- kesseldruck grün
- mit Zapfhahn, Telefon und Schild
- für Kinder von 1-12 Jahren

ART.-NR.	GRUNDFLÄCHE	VE	PREISE	
			NETTO	BRUTTO
2084	40x68x28 cm	4	75,59	89,95

KOMBI-SPIELTURM



- Bausatz
- aus Douglasie/Lärche, gehobelt
- Standpfosten Kreuzholz 90x90mm
- Bodenverankerungen nicht im Lieferumfang,



6040

Klein

- für Groß und Klein
- Podesthöhe variabel zwischen 60 cm und 120 cm Höhe
- komplett mit roter Rutsche in 117 cm Länge
- Dachbretter und Seitenwangen nicht farblich behandelt
- für Kinder von 2-12 Jahren
- für einen späteren Umbau benötigen Sie lediglich eine längere Rutsche und Leiter (Art.-Nr. 6010)

ART.-NR.	GRUNDFLÄCHE	VE	PREISE	
			NETTO	BRUTTO
6040	200x100x240cm	2	460,29	547,75

Aufstiegsleiter

ART.-NR.	GRUNDFLÄCHE	VE	PREISE	
			NETTO	BRUTTO
6010	-	1	47,90	57,00



6039

Groß

- Podesthöhe 120 cm
- komplett mit blauer Rutsche in 235 cm Länge und hoher Leiter
- ohne Dach
- Seitenwangen nicht farblich behandelt
- für Kinder von 3-12 Jahren

Variables Podest mit 60 cm oder 120 cm!

ART.-NR.	GRUNDFLÄCHE	VE	PREISE	
			NETTO	BRUTTO
6039	200x100x240cm	2	460,29	547,75

MULTISPIELANLAGE

- viel Spaß auf wenig Raum
- kompletter Bausatz
- Kantholz aus Kreuzholz 90x90 mm
- mit Aufstiegsleiter
- Reckstange
- kesseldruck grün
- Kletterwand und Kletternetz
- Die Erweiterungsschaukel ist als Option anbaubar
- komplett mit Zubehör

ART.-NR.	GRUNDFLÄCHE	VE	PREISE	
			NETTO	BRUTTO
6030	110x93x210 cm	2	264,24	314,45

KANTHOLZSCHAUKEL

als Erweiterung

- Sattelbalken 4,00 mlg; 9x9 cm
- komplett mit Schaukelbrett
- Schellen und Montagematerial

ART.-NR.	GRUNDFLÄCHE	VE	PREISE	
			NETTO	BRUTTO
6031	400x230x210 cm	2	174,75	207,95



6030

6031

Passende
Bodenverankerung
auf Seite 29
oder Seite 35!

Die Schaukel
ist optional
anbaubar!



Passende
Bodenverankerung
auf Seite 29
oder Seite 35!



KLETTERRAMPE

- vormontiert
- mit Klettertau und Seilhaken

3010

ART.-NR.	GRUNDFLÄCHE	VE	PREISE	
			NETTO	BRUTTO
3010	90x245 cm	1	183,28	218,10
1405	300 cm	1	126,93	151,05

RUTSCHE

- Länge 300 cm
- in Blau
- auch in Violett, Rot oder Gelb erhältlich

1405

ANBAUSCHAUKEL

- Bausatz
- 2 Schaukelbrettern
- Kantholz 90x90 mm
- ohne Bodenbefestigung

3004

ART.-NR.	GRUNDFLÄCHE	VE	PREISE	
			NETTO	BRUTTO
3004	300x230x220 cm	1	183,49	218,35



SPIELTURM WAPITY

- Bausatz aus Kantholz
- Kreuzholz 90 x 90 mm
- mit Holzdach
- komplett mit Schrauben
- roten Handgriffen
- ohne Bodenbefestigung

3001

ART.-NR.	GRUNDFLÄCHE	VE	PREISE	
			NETTO	BRUTTO
3001	110x110x350 cm	1	373,53	444,50



TISCH UND STÜHLE AUS HDPE

- pulverbeschichteter Metallrahmen
- wird unmontiert geliefert
- einschließlich 2 Holzbrettern zur Befestigung an dem Grundturm

3015

ART.-NR.	GRUNDFLÄCHE	VE	PREISE	
			NETTO	BRUTTO
3015	-	1	118,57	141,10

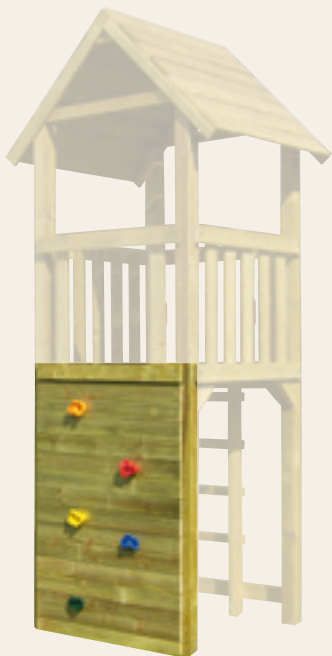

3008 Kletterwand

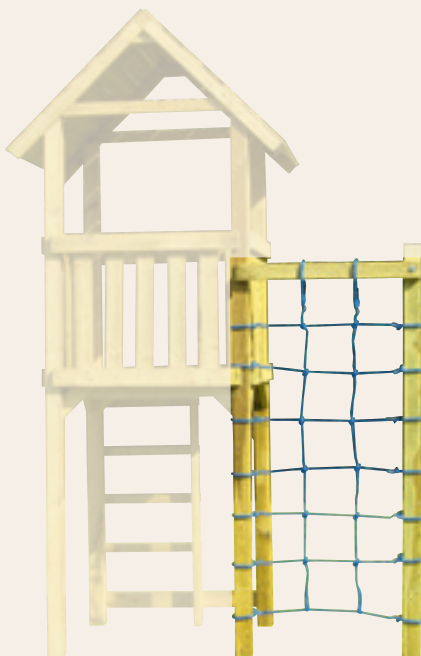

3009 Kletternetz



3013 Balkon



3007
Klettertau



3003
Feuerweh-
rutschstange

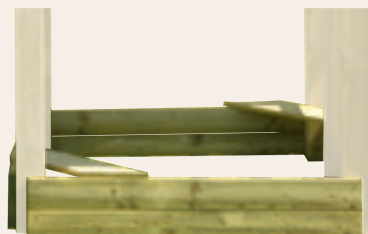

3002
Sandkasten

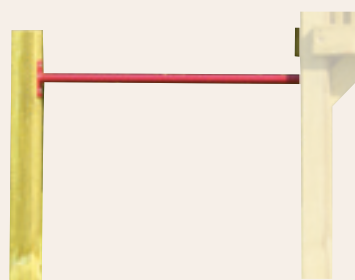

3006
Reck

Grundsätzlich
kesseldruck
grün

ART.-NR.	PRODUKT	GRUNDFLÄCHE	VE	PREISE	
				NETTO	BRUTTO
3002	Sandkastenbausatz aus einzelnen Brettern	110x110 cm	1	36,64	43,60
3003	Feuerwehrrutschstange Rot	250 cm	1	83,99	99,95
3006	Reck bestehend aus Reckstange rot 90 cm, Kantholz 150 cm lang, 90x90 mm	100 cm	1	50,84	60,50
3007	Bausatz Klettertau Beige, Holzverlängerung und Seilhaken (in Farbe Blau nicht mehr lieferbar)	-	1	43,11	51,30
3008	Kletterwand aus Brettern und Klettersteinen	110x150 cm	1	150,97	179,65
3013	Balkon mit verschiedenen starken Brettern, durch die Verwendung von 2 Balkonen erhält man eine Verbindungsbrücke zwischen 2 Grundelementen, als Bausatz	77x105x80 cm	1	155,84	185,45
3009	Bausatz aus Kletternetz, Querstrebe und Kantholz 200 cm lang	85x200 cm	1	97,02	115,45

FUSSBALLTOR

- bekletterbar, kesseldruck grün
- als Bausatz, komplett mit Beschlägen
- mit Kletterwand aus Siebdruckplatten
- farbige Klettersteine und Aufstiegsleiter
- Rundhölzer 8 cm Durchmesser
- ohne Bodenbefestigung
- für Kinder von 3-14 Jahren

ART.-NR.	GRUNDFLÄCHE	VE	PREISE	
			NETTO	BRUTTO
6002	240x200x60 cm	4	225,84	268,75



BODENANKER

- für Fußballtor
- verzinkt
- H-Form
- 60 cm lang
- lichte Weite 8,1 cm

ART.-NR.	GRUNDFLÄCHE	VE	PREISE	
			NETTO	BRUTTO
2041	-	-	19,87	23,65





6035

FUSSBALLTOR MIT KLETTERFUNKTION

- kompletter Bausatz
- kesseldruck grün
- aus Kantholz 7x7 cm
- mit Reckstange, Kletternetz, Fußballnetz, Klettersteinen, Strickleiter, Boxsack, Basketballring
- ohne Bodenbefestigung
- komplett mit Beschlag
- für Kinder von 3-14 Jahren

ART.-NR.	GRUNDFLÄCHE	VE	PREISE	
			NETTO	BRUTTO
6035	240x192x220 cm	1	382,35	455,00
BODENANKER H-FORM				
2042	71 mm lichte Weite	-	16,43	19,55





61078

KINDERSPIELHAUS AUF STELZEN

- kesseldruck grün
- Kompletter Bausatz aus vorgefertigten Elementen
- ohne Dacheindeckung

ART.-NR.	GRUNDFLÄCHE	VE	PREISE	
			NETTO	BRUTTO
61078	160x180 cm	2	798,32	950,00



6154

OUTDOOR KINDERKÜCHE

- als Bausatz
- kesseldruck grün
- Tischhöhe 58 cm
- inklusive farbiger Schüssel und Küchenutensilien (Pfanne, Topf etc.)
- ohne Dekoration

ART.-NR.	GRUNDFLÄCHE	VE	PREISE	
			NETTO	BRUTTO
6154	120x103x40cm	2	172,23	204,95



7038

SPIELANLAGE TOBI

- kompletter Bausatz
- Schaukelbalken 380 cm lang, Ø 10 cm
- Standbalken Ø 10 cm, Leiterteil Ø 10 cm
- Podesthöhe 125 cm
- Rutsche blau, 235 cm
- komplett mit 5 Schellen
- 2 Schaukelbrettern und Strickleiter
- ohne Bodenbefestigung

ART.-NR.	GRUNDFLÄCHE	VE	PREISE	
			NETTO	BRUTTO
7038	450x300x220 cm	3	334,08	397,55

mit Podesthöhe 150cm

- Rutsche blau, 300 cm

ART.-NR.	GRUNDFLÄCHE	VE	PREISE	
			NETTO	BRUTTO
7040	450x300x220 cm	3	351,05	417,75

KUNSTSTOFF- RUTSCHEN

- aus HDPE



ART.-NR.	PODESTHÖHE, FARBE	GRUND-FLÄCHE	VE	PREISE	
				NETTO	BRUTTO
2402	60 cm, rot	117 cm	1	67,19	79,95
2404	120 cm, blau	235 cm	1	114,54	136,30
1405	150 cm, blau	300 cm	1	126,93	151,05
1407	150 cm, rot	300 cm	1	126,93	151,05
1408	150 cm, gelb	300 cm	1	126,93	151,05
1403	150 cm, hellgrün	300 cm	1	126,93	151,05

MULTISPIELANLAGE XXL MIT RUTSCHEN- PODEST

- kompletter Bausatz, kesseldruck grün
- Kantholz aus Kreuzholz 90x90 mm
- mit Aufstiegsleiter, Reckstange, Kletterwand
- mit bunten Klettersteinen
- Strickleiter, Klettertau und Kletternetz
- inklusiv Podest (Höhe 120 cm) für eine optionale Rutsche
- ohne Bodenbefestigung
- für Kinder von 3-12 Jahren
- optional: Anbauschaukel 240x210x210 cm mit Schellen und 2 Schaukelbrettern und Beschlag



6043

ART.-NR.	GRUNDFLÄCHE	VE	PREISE	
			NETTO	BRUTTO
60305	240x200x210 cm	2	597,65	711,20
2404	Rutsche blau	1	114,54	136,30
2045	H-Anker, 91 mm	1	16,43	19,55
6043	Anbauschaukel	2	183,49	218,35



MULTISPIELANLAGE XXL

- kompletter Bausatz, kesseldruck grün
- Kantholz aus Kreuzholz 90x90 mm
- mit Aufstiegsleiter, Reckstange, Kletterwand
- mit bunten Klettersteinen
- Strickleiter, Klettertau und Kletternetz
- ohne Bodenbefestigung

ART.-NR.	GRUNDFLÄCHE	VE	PREISE	
			NETTO	BRUTTO
60304	240x120x210 cm	2	465,88	554,40



BODENANKER

- H-Form
- verzinkt
- 60 cm lang
- lichte Weite 9,1 cm

ART.-NR.	GRUNDFLÄCHE	VE	PREISE	
			NETTO	BRUTTO
2045	-	-	16,43	19,55





2122
Kunststoff-
schaukelbrett



6128
Kleinkinder-
schaukel

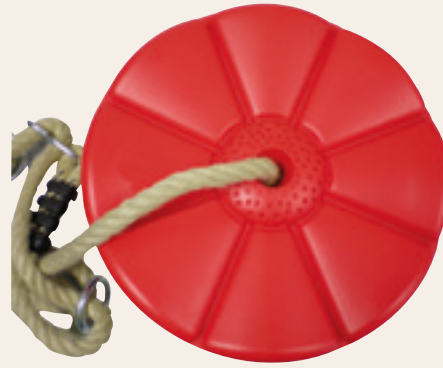

6131 Kunststoff Tellerschaukel



3121
Schaukelschelle



1033
1026
2121
Schaukelschelle

ART.-NR.	PRODUKT	PREISE	
		NETTO	BRUTTO
2122	Kunststoffschaukelbrett mit Nylonseilen, aus Kunststoff, rot	17,65	21,00
2124	Kunststoffschaukelbrett mit Nylonseilen, aus Kunststoff, lila	18,70	22,25
2121	Schaukelschelle, 10cm Ø mit Karabinerhaken	9,24	11,00
1026	Schaukelschelle, 12cm Ø mit Karabinerhaken	11,93	14,20
1033	Schaukelschelle, 14cm Ø mit Karabinerhaken	16,18	19,25
3121	Schaukelschelle, 9cm Ø mit Karabinerhaken, eckig, für Kantholz 9x9cm	10,04	11,95
6128	Kleinkinderschaukel lila Babysitz aus HDPE, mit grünem T-Stück, Alter < 36 Monate	49,37	58,75
6131	Kunststoff Tellerschaukel Farbe: rot, Ø 28cm	21,00	25,00



6125 Lenkrad



6127 Lenkrad



6201 Rennlenker

ART.-NR.	LENKRAD	PREISE	
		NETTO	BRUTTO
6125	aus HDPE Kunststoff, Farbe: rot	15,29	18,20
6127	XXL, aus HDPE, Ø 51cm; (macht Klick-Geräusche beim Drehen)	43,07	51,25
6201	Rennlenker, gelb	13,40	15,95



6126 Handgriffe

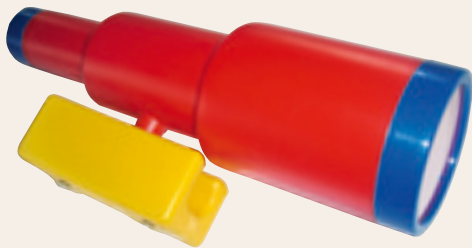

6133 Fernrohr



6136 Nestschaukel



6134 Reckstange



6138 Bodenverankerung



6137 Klettersteine

ART.-NR.	PRODUKT	PREISE	
		NETTO	BRUTTO
6126	Handgriffe aus Kunststoff, rot, Paar	11,22	13,35
6133	Fernrohr aus Kunststoff	12,10	14,40
6134	Reckstange, Ø 3,3cm, 90cm rot, pulverbeschichtet	31,10	37,00
6135	Reckstange, Ø 3,3cm, 125cm rot, pulverbeschichtet	40,34	48,00

ART.-NR.	PRODUKT	PREISE	
		NETTO	BRUTTO
6136	Nestschaukel DU 98 cm; zur individuellen Erweiterung	83,99	99,95
6137	Klettersteine bunt, 5 Stück = 1 Pack, m. Schrauben	20,97	24,95
6138	Bodenverankerung 58cm feuerverzinkt, aus Stahl, für alle Pfostenarten	9,45	11,25





GARTEN

Gerade heute in unserer schnelllebigen Zeit benötigen wir alle einen Ort der Ruhe und Entspannung. Schaffen Sie sich ihre individuelle Oase, so einzigartig wie Sie es sind, eine Gartenwelt der Gemütlichkeit und Sicherheit. Dort, wo man das Leben in vollen Zügen genießen kann, wo man mit der Familie und mit Freunden ein gutes Lebensgefühl teilt. Wir von MEYER-HOLZ-ZÄUNE freuen uns darauf, ihre Gartenträume mitzugestalten.



1005

JÄGERZAUN

- vorgefertigte Scherenfelder
- verzinkte Nägel
- ohne Pfosten, ohne Halbriegel
- Kesseldruck braun

ART.-NR.	BxH	LATTEN- STÄRKE	VE	PREISE	
				NETTO	BRUTTO
1004	250x60 cm	52 mm	40	26,51	31,55
1005	250x80 cm	52 mm	40	31,47	37,45
1006	250x100 cm	52 mm	40	35,67	42,45
1007	250x120 cm	52 mm	40	42,14	50,15
1008	250x60 cm	62 mm	40	29,79	35,45
1009	250x80 cm	62 mm	40	34,20	40,70
1010	250x100 cm	62 mm	40	41,64	49,55
1011	250x120 cm	62 mm	40	51,68	61,50

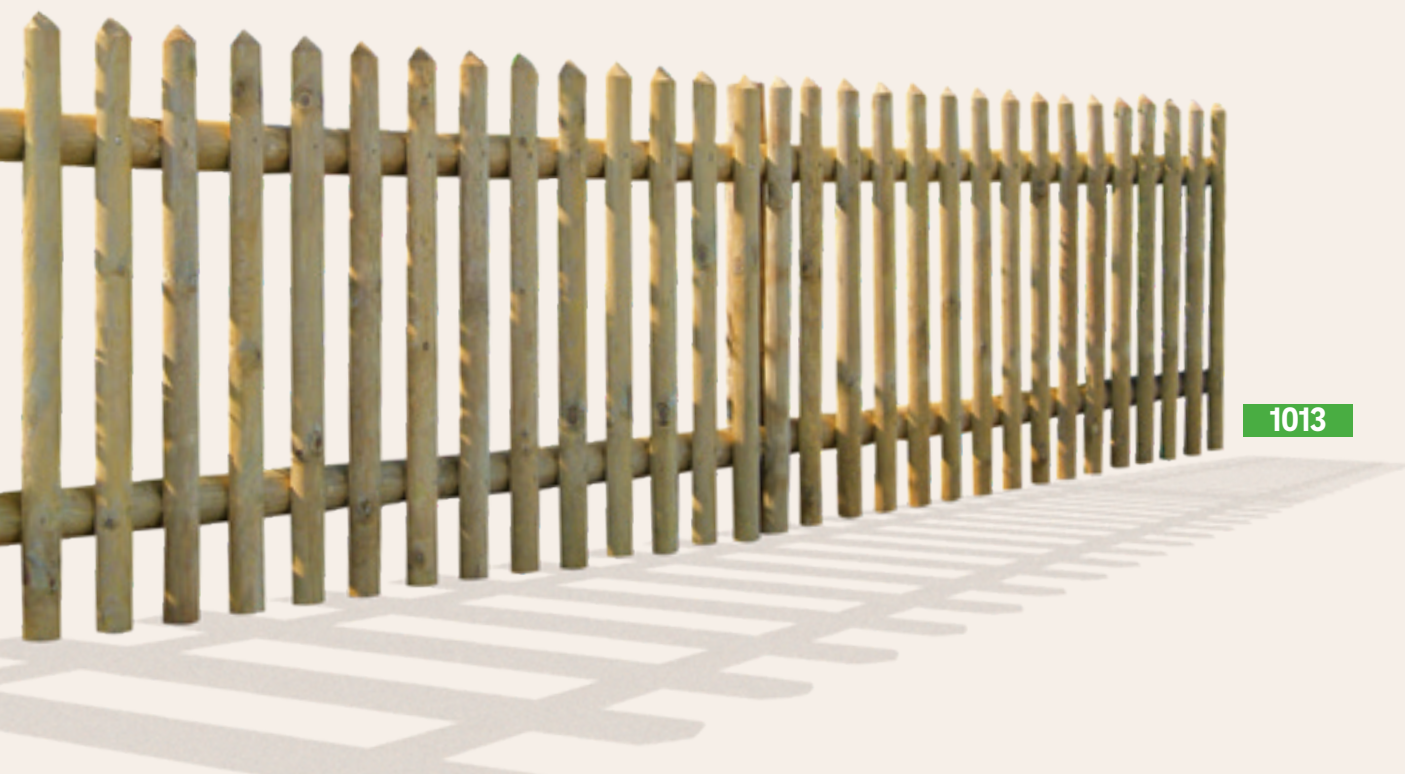

1013

SENKRECHTZAUN

- vorgefertigte Felder
- ohne Pfosten
- Kesseldruck braun

ART.-NR.	BxH	LATTEN- STÄRKE	VE	PREISE	
				NETTO	BRUTTO
1012	250x60 cm	62 mm	20	34,45	41,00
1013	250x80 cm	62 mm	20	38,91	46,30
1014	250x100 cm	62 mm	20	43,78	52,10
1015	250x120 cm	62 mm	20	49,37	58,75
1016	250x150 cm	62 mm	20	63,03	75,00



Bitte ergänzen Sie:
 Jägerzaun - 1
 Senkrechtzaun - 2
 Bohlenzaun - 3

1019-1 Jägerzauntor



1019-2
Senkrechtzauntor



1019-3
Baumbohlentor

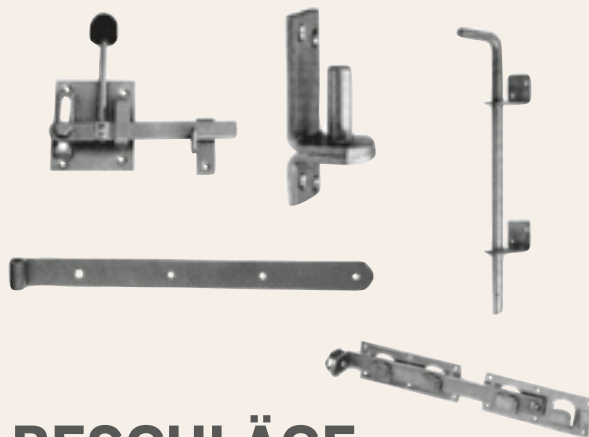

TORE

- Rahmen aus 3,2x12,5 cm
- Latten 5,2/6,2 cm
- Preise mit verzinkten Beschlägen
- für Jäger-, Senkrecht- und Bohlenzäune
- Kesseldruck braun

ART.-NR.	BxH	PREISE	
		NETTO	BRUTTO
EINZELTORE			
1017	100x60 cm	83,11	98,90
1019	100x80 cm	92,98	110,65
1021	100x100 cm	100,42	119,50
1023	100x120 cm	114,79	136,60
DOPPELTORE			
1026	300x60 cm	208,32	247,90
1029	300x80 cm	255,59	304,15
1032	300x100 cm	282,06	335,65
1035	300x120 cm	324,96	386,70

BESCHLÄGE

Beschläge Einzeltore

Ladenbänder mit Anschraubkloben, Torfalle

ART.-NR.	PREISE	
	NETTO	BRUTTO
2047	49,24	58,60

Beschläge Doppeltore

Ladenbänder mit Anschraubkloben, Gartendoppeltorüberwurf, Bodenschieber

ART.-NR.	PREISE	
	NETTO	BRUTTO
2048	101,43	120,70



1083

BAUMBOHLE

- kd braun
- unbesäumt
- sägerau
- 15 -25 cm breit

ART.-NR.	BREITE	STÄRKE	VE	PREISE	
				NETTO	BRUTTO
1083	250 cm	24 mm	50	10,71	12,75
1091	400 cm	24 mm	50	17,06	20,30
1092	250 cm	30 mm	50	14,24	16,95
1093	400 cm	30 mm	50	25,71	30,60



1089



1090

Pfostenkappen

ART.-NR.	BxH	PREISE	
		NETTO	BRUTTO
EDELSTAHL, FLACH, OHNE KUGEL			
1089	9x9 cm	16,34	19,45
EDELSTAHL MIT KUGEL			
1090	9x9 cm	21,97	26,15

KANTHOLZPFOSTEN

- kd braun
- gehobelt
- gespitzt und gefast



1071

ART.-NR.	LÄNGE	Ø	VE	PREISE	
				NETTO	BRUTTO
1071	100 cm	9x9 cm	50	9,66	11,50
1072	120 cm	9x9 cm	50	11,43	13,60
1073	140 cm	9x9 cm	50	13,36	15,90
1074	160 cm	9x9 cm	50	15,38	18,30
1075	180 cm	9x9 cm	50	17,31	20,60

KANTHOLZPFOSTEN

Eiche

- ungehobelt, kd braun
- gespitzt und gefast



1076

ART.-NR.	LÄNGE	Ø	VE	PREISE	
				NETTO	BRUTTO
1076	100 cm	10x10 cm	50	18,40	21,90
1077	120 cm	10x10 cm	50	22,06	26,25
1078	140 cm	10x10 cm	50	25,76	30,65
1079	160 cm	10x10 cm	50	29,45	35,05
1080	180 cm	10x10 cm	50	33,11	39,40

ZAUNLATTEN

- kesseldruck braun
- halbrund
- zylindrisch gefräst
- Spitzen kegelt

ART.-NR.	LÄNGE	Ø	VE	PREISE	
				NETTO	BRUTTO
1043	74 cm	5,2 cm	200	1,26	1,50
1044	96 cm	5,2 cm	200	1,68	2,00
1045	124 cm	5,2 cm	200	1,85	2,20
1046	152 cm	5,2 cm	200	2,44	2,90
1047	60 cm	6,2 cm	200	1,22	1,45
1048	80 cm	6,2 cm	200	1,43	1,70
1049	100 cm	6,2 cm	200	1,85	2,20
1050	120 cm	6,2 cm	200	2,35	2,80



ZAUNPFOSTEN

- kesseldruck braun
- zylindrisch gefräst
- gespitzt und gefast

ART.-NR.	LÄNGE	Ø	VE	PREISE	
				NETTO	BRUTTO
1039	100 cm	8,0 cm	80	4,12	4,90
1065	125 cm	8,0 cm	80	5,25	6,25
1066	140 cm	8,0 cm	80	5,88	7,00
1067	150 cm	8,0 cm	80	6,51	7,75
1068	160 cm	8,0 cm	80	6,85	8,15
1069	180 cm	8,0 cm	80	7,82	9,30
1070	200 cm	8,0 cm	80	8,95	10,65
1084	250 cm	8,0 cm	80	11,22	13,35



ZAUNRIEGEL

- kesseldruck braun
- zylindrisch gefräst
- halbrund



ART.-NR.	LÄNGE	Ø	VE	PREISE	
				NETTO	BRUTTO
1052	250 cm	7,2 cm	80	4,03	4,80
1055	250 cm	8,0 cm	80	5,17	6,15
1056	300 cm	8,0 cm	80	6,30	7,50
1057	200 cm	10,0 cm	50	7,39	8,80
1058	250 cm	10,0 cm	50	9,24	11,00
1059	300 cm	10,0 cm	50	11,26	13,40



2043



2044



2045



2046

Bodenanker & Bodenhülse

ART.-NR.	PRODUKT	BxH	PREISE	
			NETTO	BRUTTO
2043	Bodenanker verzinkt U-Form 40cm lang	lichte Weite 9,1 cm	9,37	11,15
2044	Bodenanker für Mauerbefestigung, feuerverzinkt, 9x20x20 cm	lichte Weite 9,1 cm	8,78	10,45
2045	Bodenanker verzinkt 60cm H-Form	lichte Weite 9,1 cm	16,43	19,55
2041	Bodenanker verzinkt 60cm H-Form	lichte Weite 8,1 cm	19,87	23,65
2046	Bodenhülse verzinkt, vierkant, 75cm lang	lichte Weite 9,1 cm	17,23	20,50



1209

LÄRCHEN-HOLZFLIESE

- geriffeltes Lärchenholz
- ohne Imprägnierung

ART.-NR.	GRUNDFLÄCHE	VE	PREISE	
			NETTO	BRUTTO
1209	50x50x3,2cm	80	6,68	7,95

GARTENBAUSCHWELLE

- gehobelt auf Anfrage
- Kesseldruck grün

ART.-NR.	LÄNGE	STÄRKE	VE	PREISE	
				NETTO	BRUTTO
KIEFER					
1159	250 cm	10x20 cm	20	56,43	67,15
1161	300 cm	10x20 cm	20	67,56	80,40
1210	250 cm	14x24 cm	16	93,36	111,10
1214	300 cm	14x24 cm	16	113,49	135,05
EICHE					
1204	250 cm	10x20 cm	20	96,47	114,80





KOMPOSTLEGE

- 4 Rund- und 28 Halbhölzern, Ø 8 cm
- mit entsprechenden Einfräsungen für einen leichten und verbindungslosen Aufbau
- kd grün

1163

ART.-NR.	GRUNDFLÄCHE	VE	PREISE	
			NETTO	BRUTTO
1163	125x125x75 cm	1	126,05	150,00



KOMPOSTLEGE

Stecksystem

- Bretter 1x8,5 cm stark
- kd grün

1213

ART.-NR.	GRUNDFLÄCHE	VE	PREISE	
			NETTO	BRUTTO
1213	120x120x70 cm	2	67,22	80,00



BEETEINFASSUNG

- kesseldruckimprägniert grün
- zylindrisch gefräst
- gespitzt und gefast

1206

ART.-NR.	LÄNGE	STÄRKE	VE	PREISE	
				NETTO	BRUTTO
1206	30 cm	6 cm	496	0,80	0,95
1124	50 cm	6 cm	255	1,09	1,30
1130	50 cm	8 cm	250	1,81	2,15
1131	75 cm	8 cm	256	2,61	3,10



ROLLBOARD

- aus halbrunden Hölzern
- auf 2 verzinkte Drähte geheftet
- obere Enden gefast
- kd grün

11470

ART.-NR.	GRUNDFLÄCHE	VE	PREISE	
			NETTO	BRUTTO
11470	200x30 cm	36	14,08	16,75



VORGARTENZAUN

- glatt gehobelt, kd grün, ohne Pfosten
- Kanten gefast, Köpfe gerundet
- Latten und Riegel: 1,6 x 7 cm

ART.-NR.	BxH	VE	PREISE	
			NETTO	BRUTTO
ZAUNFELD GERADE				
6012	180x80 cm	20	27,52	32,75
EINZELTÜR GERADE ohne Beschlag				
6014	100x80 cm	1	44,33	52,75
ZAUNFELD UNTERBOGEN				
6013	180x80/68 cm	20	27,52	32,75
EINZELTÜR UNTERBOGEN ohne Beschlag				
6015	100x80/68 cm	1	44,33	52,75
DOPPELTOR MIT UNTERBOGEN ohne Beschlag				
6016	300x80/68 cm	1	115,17	137,05

aus Lärche

- glatt gehobelt, ohne Pfosten
- Edelstahl geklammert
- getaucht mit wasserbasiertem Holzöl
- Riegel ca. 24 x 68 mm, Bretter ca. 18 x 88 mm

ART.-NR.	BxH	VE	PREISE	
			NETTO	BRUTTO
ZAUNFELD GERADE				
6021	180x80 cm	10	96,85	115,25
EINZELTÜR GERADE ohne Beschlag				
6022	100x80 cm	1	100,25	119,30

Passende
Pfosten auf
Seite 44 oder
Seite 50!

6012



Beschläge
siehe
Seite 33



VORGARTENZAUN

- aus Fichte
- glatt gehobelt, kd grün, ohne Pfosten
- Riegel ca. 35x68 mm,
Bretter ca. 18x88 mm glatt gehobelt
- Edelstahl geklammert

ART.-NR.	BxH	VE	PREISE	
			NETTO	BRUTTO
ZAUNFELD GERADE				
1760	200x80 cm	30	46,64	55,50
EINZELTÜR GERADE ohne Beschlag				
1761	100x80 cm	1	49,37	58,75

EINZELMATERIAL FÜR LANDHAUSZAUN

- glatt gehobelt, kd grün,
- Kanten gefast,
- Lattenstärke 20x95 mm

ART.-NR.	PRODUKT	LÄNGE	VE	PREISE	
				NETTO	BRUTTO
1225	Einzellatte mit Rundkopf	60 cm	100	1,97	2,35
1228	Einzellatte mit Rundkopf	80 cm	100	2,65	3,15
1229	Einzellatte mit Rundkopf	100 cm	100	3,28	3,90
1230	Einzellatte mit Rundkopf	120 cm	100	3,95	4,70
1232	Riegel glatt gekappt	200 cm	20	5,46	6,50
1233	Riegel glatt gekappt	250 cm	20	6,81	8,10





5178

BLUMENKASTEN

- fertig montiert
- aus Lärche natur
- inkl. Stoffeinsatz

ART.-NR.	BxH	VE	PREISE	
			NETTO	BRUTTO
5178	35x35x40 cm	2	97,48	116,00
5185	45x45x55 cm	2	106,72	127,00



5347

BLUMENKASTEN

- fertig montiert
- aus Fichte / Kiefer
- kesseldruck grün

ART.-NR.	BxH	VE	PREISE	
			NETTO	BRUTTO
5347	40x40x33cm	2	47,02	55,95
5384	80x40x35 cm	2	75,25	89,55

BLUMENKASTEN

- fertig montiert
- aus Fichte / Kiefer
- kesseldruck grün
- 6 eckig

ART.-NR.	BxH	VE	PREISE	
			NETTO	BRUTTO
5200*	60x60x22cm	2	41,89	49,85

*Solange der Vorrat reicht



5200



2079

RANKBLUMENKASTEN MIT GITTER

- als Bausatz, kd grün
- 1 Blumenkasten 90x40 cm
- 1 Rankgitter mit Leimholzbogen 90x140 cm

ART.-NR.	BxH	VE	PREISE	
			NETTO	BRUTTO
2079*	90x40x140cm	1	114,71	136,50

*Solange der Vorrat reicht



2078

BLUMENLEITER

- fertig montiert
- kd grün
- inklusive Stoffeinsatz

ART.-NR.	BxH	VE	PREISE	
			NETTO	BRUTTO
2078	90x80x76cm	1	165,59	197,05



2080

BLUMENKASTEN MIT RANKGITTER

- als Bausatz, kd grün
- 1 Blumenkasten 40x40 cm
- 1 Rankgitter 40x140 cm

ART.-NR.	BxH	VE	PREISE	
			NETTO	BRUTTO
2080	140x40x40 cm	1	79,41	94,50



HALBHÖLZER

- kesseldruckimprägniert grün
- zylindrisch gefräst
- halbrund

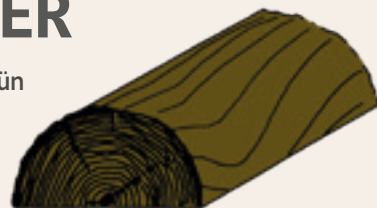

ART.-NR.	LÄNGE	STÄRKE	VE	PREISE	
				NETTO	BRUTTO
HALBHÖLZER					
1153	300 cm	10 cm	50	10,76	12,80
1154	400 cm	10 cm	50	14,29	17,00
1143	500 cm	10 cm	50	18,74	22,30
1160	600 cm	10 cm	50	24,79	29,50
1155	300 cm	12 cm	50	14,87	17,70
1156	400 cm	12 cm	50	20,76	24,70
1144	500 cm	12 cm	50	29,71	35,35
1162	600 cm	12 cm	50	36,97	44,00



ART.-NR.	LÄNGE	STÄRKE	VE	PREISE	
				NETTO	BRUTTO
PALISADEN					
1099	50 cm	8 cm	384	1,93	2,30
1100	75 cm	8 cm	256	2,94	3,50
1101	100 cm	8 cm	128	3,78	4,50
1102	50 cm	10 cm	318	2,90	3,45
1103	75 cm	10 cm	212	4,12	4,90
1104	100 cm	10 cm	106	5,50	6,55
1105	125 cm	10 cm	106	6,85	8,15
1106	150 cm	10 cm	106	8,24	9,80
1107	200 cm	10 cm	50	10,92	13,00
1108	250 cm	10 cm	50	13,61	16,20
1109	50 cm	12 cm	228	3,87	4,60
1110	75 cm	12 cm	152	5,84	6,95
1111	100 cm	12 cm	76	7,82	9,30
1112	125 cm	12 cm	76	9,71	11,55
1113	150 cm	12 cm	76	11,68	13,90
1114	200 cm	12 cm	30	15,59	18,55
1115	250 cm	12 cm	30	18,78	22,35
1118	100 cm	14 cm	53	11,01	13,10
1119	125 cm	14 cm	53	13,87	16,50
1120	150 cm	14 cm	53	16,47	19,60
1121	200 cm	14 cm	25	22,02	26,20
1122	250 cm	14 cm	25	27,44	32,65
1125	100 cm	16 cm	30	16,72	19,90
1126	125 cm	16 cm	30	20,92	24,90
1127	150 cm	16 cm	30	25,29	30,10
1128	200 cm	16 cm	30	33,61	40,00
1129	250 cm	16 cm	30	42,02	50,00
1132	100 cm	18 cm	20	22,10	26,30
1133	125 cm	18 cm	20	27,56	32,80
1134	150 cm	18 cm	20	33,07	39,35
1135	200 cm	18 cm	20	44,12	52,50
1136	250 cm	18 cm	20	55,17	65,65
1140	150 cm	20 cm	10	53,03	63,10
1141	200 cm	20 cm	10	70,67	84,10
1142	250 cm	20 cm	10	88,36	105,15
RUNDHÖLZER					
1149	300 cm	10 cm	50	21,85	26,00
1150	400 cm	10 cm	50	29,12	34,65
2150	500 cm	10 cm	50	40,08	47,70
2151	600 cm	10 cm	50	52,94	63,00
1151	300 cm	12 cm	30	30,29	36,05
1152	400 cm	12 cm	30	40,42	48,10
2152	500 cm	12 cm	30	57,82	68,80
2158	600 cm	12 cm	30	71,97	85,65
2153	300 cm	14 cm	26	46,76	55,65
3122	400 cm	14 cm	26	62,44	74,30
4122	500 cm	14 cm	26	89,16	106,10
2159	600 cm	14 cm	26	111,18	132,30



PALISADEN

- kesseldruckimprägniert grün
- zylindrisch gefräst
- einseitig Kopf gefast
- andere Längen und Stärken auf Anfrage

RUNDHÖLZER

- kesseldruckimprägniert grün
- zylindrisch gefräst
- andere Längen und Stärken auf Anfrage



Lärche /
Douglasie
auf Anfrage!



Bitte ergänzen Sie:
kd grün glatt - 1
kd braun glatt - 2

KONSTRUKTIONSHOLZ

- kesseldruck kd grün oder kd braun (+ 8%)
- einseitig strukturgehobelt oder
- allseitig glatt gehobelt (*) oder
- allseitig strukturgehobelt (**)
- andere Abmessungen auf Anfrage

ART.-NR.	LÄNGE	HOBELMASS	VE	PREISE	
				NETTO	BRUTTO
2096	300 cm	45 x 45 mm	70	7,10	8,45
2099	300 cm	19 x 96 mm	70	7,35	8,75
2100	300 cm	19 x 146 mm	70	11,43	13,60
2154	300 cm	27 x 146 mm	70	14,03	16,70
3997**	300 cm	40 x 90 mm	70	11,30	13,45
2157*	300 cm	35 x 55 mm	70	8,40	10,00
2155*	300 cm	115 x 115 mm	20	53,95	64,20
4096**	400 cm	45 x 45 mm	70	9,41	11,20
4099	400 cm	19 x 96 mm	70	9,66	11,50
4100	400 cm	19 x 146 mm	70	15,21	18,10
4154	400 cm	27 x 146 mm	70	18,74	22,30
4997**	400 cm	40 x 90 mm	70	15,25	18,15
2156*	400 cm	115 x 115 mm	20	71,39	84,95

KANTHOLZPFOSTEN

- kesseldruck imprägniert kd grün oder kd braun(+ 8%)
- glatt gehobelt, Kanten gefast, Kreuzholz
- andere Abmessungen auf Anfrage

ART.-NR.	LÄNGE	HOBELMASS	VE	PREISE	
				NETTO	BRUTTO
BEIDSEITIG GERADE GEKAPPT					
2017	180 cm	7 x 7 cm	65	10,63	12,65
2018	210 cm	7 x 7 cm	65	12,44	14,80
2019	240 cm	7 x 7 cm	65	14,16	16,85
2020	270 cm	7 x 7 cm	65	15,97	19,00
2021	300 cm	7 x 7 cm	65	17,73	21,10
2008	100 cm	9 x 9 cm	50	9,41	11,20
1095	150 cm	9 x 9 cm	50	14,12	16,80
2022	180 cm	9 x 9 cm	50	16,93	20,15
2023	210 cm	9 x 9 cm	50	19,75	23,50
2024	240 cm	9 x 9 cm	50	22,61	26,90
2025	270 cm	9 x 9 cm	50	25,42	30,25
2026	290 cm	9 x 9 cm	50	27,31	32,50
2077	300 cm	9 x 9 cm	50	28,24	33,60
1096	180 cm	14 x 14 cm	20	45,76	54,45
MIT RUNDKOPF					
2107	100 cm	9 x 9 cm	50	11,64	13,85
2108	150 cm	9 x 9 cm	50	17,48	20,80
2109	180 cm	9 x 9 cm	50	20,92	24,90
2110	210 cm	9 x 9 cm	50	24,41	29,05
2111	240 cm	9 x 9 cm	50	27,90	33,20
2112	270 cm	9 x 9 cm	50	31,39	37,35
1218	180 cm	14 x 14 cm	20	54,12	64,40

BAUMPFÄHLE

- kesseldruck grün
- zylindrisch gefräst
- gespitzt und gefast
- andere Maße auf Anfrage

ART.-NR.	Ø	LÄNGE	VE	PREISE	
				NETTO	BRUTTO
1164	4,0 cm	100 cm	200	2,31	2,75
1165	5,0 cm	100 cm	100	2,14	2,55
1166	6,0 cm	100 cm	100	2,39	2,85
1168	8,0 cm	100 cm	80	4,12	4,90
1169	10,0 cm	100 cm	50	5,25	6,25
1170	4,0 cm	125 cm	200	2,90	3,45
1171	5,0 cm	125 cm	100	2,56	3,05
1172	6,0 cm	125 cm	100	3,03	3,60
1174	8,0 cm	125 cm	80	5,25	6,25
1175	10,0 cm	125 cm	50	6,89	8,20
1176	4,0 cm	150 cm	200	3,49	4,15
1177	5,0 cm	150 cm	100	3,07	3,65
1178	6,0 cm	150 cm	100	3,82	4,55
1180	8,0 cm	150 cm	80	6,51	7,75
1181	10,0 cm	150 cm	50	8,24	9,80
1184	6,0 cm	200 cm	100	5,34	6,35
1186	8,0 cm	200 cm	80	8,95	10,65
1187	10,0 cm	200 cm	50	11,13	13,25
1190	6,0 cm	250 cm	100	7,10	8,45
1192	8,0 cm	250 cm	80	11,22	13,35
1193	10,0 cm	250 cm	50	14,41	17,15
1198	8,0 cm	300 cm	50	13,40	15,95
1199	10,0 cm	300 cm	50	18,03	21,45



1190



BAUMBANK

- als Bausatz
- kd grün
- Brettstärke: 16 mm
- Sitzhöhe: 42 cm
- Gesamthöhe: 81 cm

ART.-NR.	GRUNDFLÄCHE	VE	PREISE	
			NETTO	BRUTTO
7013	210x220x190 cm	4	209,24	249,00



7015

HOLLYWOOD-SCHAUKEL

- Bausatz; kesseldruck grün
- Pfosten 68 x 68 mm
- kompletter Beschlag mit Ketten und Aufhängung

ART.-NR.	BxHxT	VE	PREISE	
			NETTO	BRUTTO
7015	210x220x190 cm	1	474,79	565,00



RELAXLIEGE

- als Bausatz
- aus unbehandeltem massivem Fichtenholz
- Banklatten 38/58 mm stark
- Unterkonstruktion 6 cm stark
- für 2 Personen, 118 cm breit
- einfache Montage, alle Teile vorgebohrt

ART.-NR.	BxHxT	VE	PREISE	
			NETTO	BRUTTO
7007	118x113x115 cm	1	798,32	950,00

STUHL-UND-TISCH-KOMBINATION

- als Bausatz, kesseldruck grün
- mit Edelstahlschrauben

ART.-NR.	L X H	VE	PREISE	
			NETTO	BRUTTO
7026	188x110 cm	2	325,50	387,35



GARNITUR SCHWARZWALD

- aus Kiefern-Massivholz gefertigt
- als Bausatz , kesseldruck grün

ART.-NR.	L X H	VE	PREISE	
			NETTO	BRUTTO
TISCH				
2056	74x140 cm	1	315,38	375,30
BANK MIT RÜCKENLEHNE				
2057	-	1	227,31	270,50
STUHL MIT RÜCKENLEHNE				
2058	-	1	132,18	157,30
RUNDTISCH				
2059	Ø 110 cm	1	315,38	375,30



7023 7024

PICKNICKTISCH

- kompletter Bausatz, kesseldruck grün
- Planken 42 mm

ART.-NR.	L X H	VE	PREISE	
			NETTO	BRUTTO
7023	177x155x70 cm	1	336,09	399,95
LEHNE FÜR PICKNICKTISCH				
7024	-	1	83,95	99,90



2053

SITZGRUPPE „RUND“

- aus 28 mm starken Bohlen, kesseldruck grün
- Tisch Ø 110 cm

ART.-NR.	L X H	VE	PREISE	
			NETTO	BRUTTO
2053	186x68 cm	1	340,75	405,50

GARTENBANK

- zum Aufklappen der Sitzfläche
- kesseldruck grün
- als Bausatz, kartonverpackt

ART.-NR.	L X H	VE	PREISE	
			NETTO	BRUTTO
7025	165x60x90 cm	1	348,74	415,00



7025

GARNITUR SAUERLAND

- Sitzbohle 9,0 cm, Blockbohlen unbesäumt
- Bank mit Rückenlehne (Artnr: 1410)
- Bank ohne Rückenlehne (Artnr: 1411)
- Tisch (Artnr: 1412)
- kesseldruck grün

ART.-NR.	L X H	VE	PREISE	
			NETTO	BRUTTO
1410	200 cm	1	432,02	514,10
1411	200 cm	1	319,08	379,70
1412	200 cm	1	657,90	782,90



1410

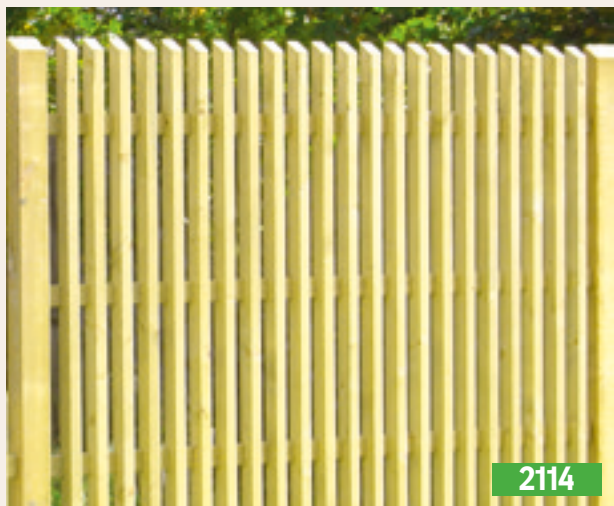

2114

STAKETENZAUN

- aus Fichten Stäbe, getrocknet
- Rahmen 3,5x8,8 cm
- Leisten 3,5x5,5 cm
- die hintere Verschraubung ist durch eine Deckplatte verdeckt
- kesseldruck grün

ART.-NR.	B X H	VE	PREISE	
			NETTO	BRUTTO
2114	180x180 cm	24	142,86	170,00
2115	90x180 cm	24	80,29	95,55

KANTHOLZPFOSTEN

- Lärche geölt
- Rundkopf, 9x9 cm

ART.-NR.	B X H	VE	PREISE	
			NETTO	BRUTTO
6404	190 cm	24	45,38	54,00
6405	100 cm	24	27,73	33,00

DICHTZAUN VENEDIG

- Lärche geölt
- mit Karo im Rankausschnitt
- Rahmen 4,5x9 cm

ART.-NR.	B X H	VE	PREISE	
			NETTO	BRUTTO
6400	180x180 cm	24	235,04	279,70
6401	90x180 cm	24	174,03	207,10
6403	180x90 cm	24	174,03	207,10
STUFENBLENDE				
6402	90x180/90 cm	24	174,03	207,10



6405
Kantholzpfosten



EXKLUSIV DICHTZAUN GERADE

- Kiefer struktur, kesseldruck grün
- Rahmen 4,5x4,5 cm
- Lamellen: 9x95 mm

ART.-NR.	B X H	VE	PREISE	
			NETTO	BRUTTO
2067	180x180 cm	24	66,80	79,50
2068	180x150 cm	24	66,60	79,25
2062	150x180 cm	24	66,60	79,25
2069	100x180 cm	24	52,94	63,00
2012	150x150 cm	24	66,39	79,00
EINZELTOR: RAHMEN 4,5x9,0 cm				
2011	100x180 cm	24	135,50	161,25



EXKLUSIV DICHTZAUN MIT OBERBOGEN

ART.-NR.	B X H	VE	PREISE	
			NETTO	BRUTTO
2119	180x160/180/160 cm	24	78,78	93,75
2005	100x160/180/160 cm	24	65,84	78,35
2006	180x130/150/130 cm	24	76,97	91,60
2007	150x160/180/160 cm	24	76,97	91,60
EINZELTOR: RAHMEN 4,5x9,0 cm				
2040	100x160/180/160 cm	24	147,44	175,45

EXKLUSIV- DICHTZAUN MIT KARO im Rankausschnitt

- Rahmen 4,4x6,8 cm
- Lamellen: 9 mm stark
- kesseldruck grün

ART.-NR.	B X H	VE	PREISE	
			NETTO	BRUTTO
2105*	180x180 cm	24	94,45	112,40
2106	90x180 cm	24	67,86	80,75



*Solange der Vorrat reicht



MERKUR SICHTBLENDE

Schweifbogen

- kesseldruck grün
- Rahmen 4,5 x 9,0 cm

ART.-NR.	B X H	VE	PREISE	
			NETTO	BRUTTO
5014	180x180 cm	24	246,17	292,95
ABSCHLUSSELEMENT				
5015	90x165 cm	24	155,42	184,95

MERKUR SICHTBLENDE

gerade

- kesseldruck grün
- Rahmen 4,5 x 9,0 cm

ART.-NR.	B X H	VE	PREISE	
			NETTO	BRUTTO
5020	180x180 cm	24	191,17	227,50
5021	90x180 cm	24	122,27	145,50
5016	180x90 cm	24	122,27	145,50
STUFENBLENDEN				
5022	90x180/90 cm	24	122,27	145,50



52
53

5020

5022

5016



DICHTZAUN ARTUR

- farbbehandelt mit Koralan UK 110
- Farbe: steingrau
- Bretter: 18x118 mm
- Leisten 18x44 mm

ART.-NR.	B X H	VE	PREISE	
			NETTO	BRUTTO
5030	180x180 cm	24	163,87	195,00
VERLEIMTER PFOSTEN 9X9 CM				
5031	190 cm	24	45,38	54,00



LUXOR SICHTBLENDE

- kesseldruck grün
- Rahmen 4,5 x 9,0 cm

ART.-NR.	B X H	VE	PREISE	
			NETTO	BRUTTO
5008	180x180cm	24	189,07	225,00
5002	90x180cm	24	121,85	145,00
MIT JE 1 SEITENGITTER				
5005	90x180cm	24	121,85	145,00



Lärche!

DICHTZAUN MONACO

- Lärche
- getaucht mit wasserbasiertem Holzöl
- Edelstahl verschraubt
- Bretter ca. 18x120 mm
- Riegel ca 28x88 mm

ART.-NR.	B X H	VE	PREISE	
			NETTO	BRUTTO
6510	180x180 cm	24	193,28	230,00



6510

DICHTZAUN RHOMBUS

- Lärche
- Latten 16x68 mm, und Riegel 28 x 68 mm

ART.-NR.	B X H	VE	PREISE	
			NETTO	BRUTTO
6610	180x180 cm	24	193,28	230,00

KANTHOLZPFOSTEN

- Lärche geölt
- mit Rundkopf: 90 x 90 mm

ART.-NR.	B X H	VE	PREISE	
			NETTO	BRUTTO
6404	190 cm	24	45,38	54,00



6610

Lärche!

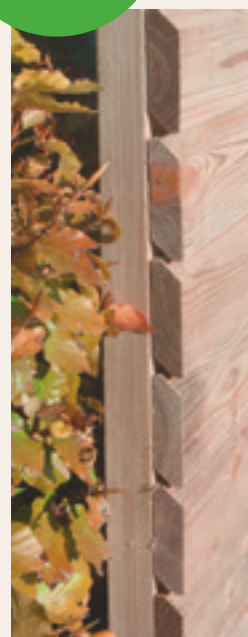



So schön
können
Koppelzäune
sein.



KOPPELZÄUNE KLASSIK

- einfaches Baukastensystem
- Anzahl und Stärke der Querriegel frei wählbar
- Ausführung der gespitzten Pfosten frei wählbar
- Kesseldruck imprägniert
- andere Abmessungen auf Anfrage
- Kd grün oder kd braun (+ 8%)

ART.-NR.	LÄNGE	STÄRKE	VE	PREISE	
				NETTO	BRUTTO
HALBHÖLZER / QUERRIEGEL					
1056	300 cm	8 cm	80	6,30	7,50
1153	300 cm	10 cm	50	10,76	12,80
1154	400 cm	10 cm	50	14,29	17,00
1155	300 cm	12 cm	50	14,87	17,70
1156	400 cm	12 cm	50	20,76	24,70
KOPPELZAUNPFOSTEN GESPITZT UND GEFAST					
1187	200 cm	10 cm	50	11,13	13,25
1193	250 cm	10 cm	50	14,41	17,15
1116	225 cm	12 cm	30	16,89	20,10



2076

RANKGITTER

gerade

- Kesseldruck grün
- Rahmen 4,5x4,5 cm

ART.-NR.	B X H	VE	PREISE	
			NETTO	BRUTTO
1034	60x180 cm	24	48,57	57,80
2075	180x150 cm	24	62,82	74,75
2076	180x180 cm	24	62,82	74,75
MIT SPITZE				
2102	60x180/205/180 cm	24	33,40	39,75



2118

RANKGITTER

mit Rundbogen

- Rahmen: 4,5x4,5 cm
- kesseldruck grün

ART.-NR.	B X H	VE	PREISE	
			NETTO	BRUTTO
2139	180x160/180/160 cm	24	72,69	86,50

RANKGITTER

- aus allseitig gehobelten Trapezleisten
- kesseldruck grün

ART.-NR.	B X H	VE	PREISE	
			NETTO	BRUTTO
2010	51x180 cm	15	17,61	20,95
2009	60/30x150 cm	15	15,92	18,95



2010



2009



PERGOLA

Durchgangs-Pergola

- Pfosten 210 cm lang, 7x7 cm
- Querbalken 150 cm lang, 68x35 mm
- kesseldruck grün

ART.-NR.	GRÖSSE	VE	PREISE	
			NETTO	BRUTTO
1421	210 cm	1	189,08	225,00



DOPPELPERGOLA

- Kantholz 68x68 mm
- kesseldruck grün
- ohne Rankgitter

ART.-NR.	GRÖSSE	VE	PREISE	
			NETTO	BRUTTO
20006	450x240x60cm	3	121,80	144,95





KOMMUNAL



Sicherheit

Die Spielgeräte entsprechen der DIN 1176 und können nach Abnahme von einem Sachverständigen (TÜV) durch den Betreiber für den öffentlichen Bereich eingesetzt werden.

Alle mit diesem Zeichen versehenen Geräte verfügen über ein TÜV-Zertifikat. Alle Spielgeräte sind geeignet für Kinder von 3-14 Jahren.

TÜV
geprüft!



4081

RECK

- kompletter Bausatz
- Reckstangen rot pulverbeschichtet
- Rundhölzer Ø 12 cm
- mit montierten Pfostenschuhen
- auf Wunsch auch ohne Pfostenschuhe
- Sicherheitsbereich: 710x410 cm (Nr. 4081)
- Sicherheitsbereich: 740x410 cm (Nr. 4083)

ART.-NR.	BREITE	PREISE	
		NETTO	BRUTTO
4081	320 cm	773,95	921,00
KLETTERRECK			
4083	370 cm	915,55	1089,50



4083



4050

DOPPELSCHAUKEL MIT METALL- SCHAUKELBALKEN

- Kesseldruck grün
- Kantholz Kreuzholz 11,5x11,5 cm
- Kompletter Bausatz
- Sicherheitsschaukelsitze schwarz mit Ketten
- Metall-Schaukelbalken aus verzinktem Stahl
- montierte Premium Schaukelhaken verzinkt
- Sicherheitsbereich: 300x800 cm
- mit montierten Pfostenschuhen

ART.-NR.	BREITE	PREISE	
		NETTO	BRUTTO
4050	300 cm	1936,97	2305,00



SANDKASTEN

- kompletter Bausatz, Kiefer, kd grün
- aus gehobeltem Kantholz 14 x 24 cm
- Standardlänge: 200 x 200 cm
- Sicherheitsbereich: 600 x 600 cm
- andere Längen auf Anfrage

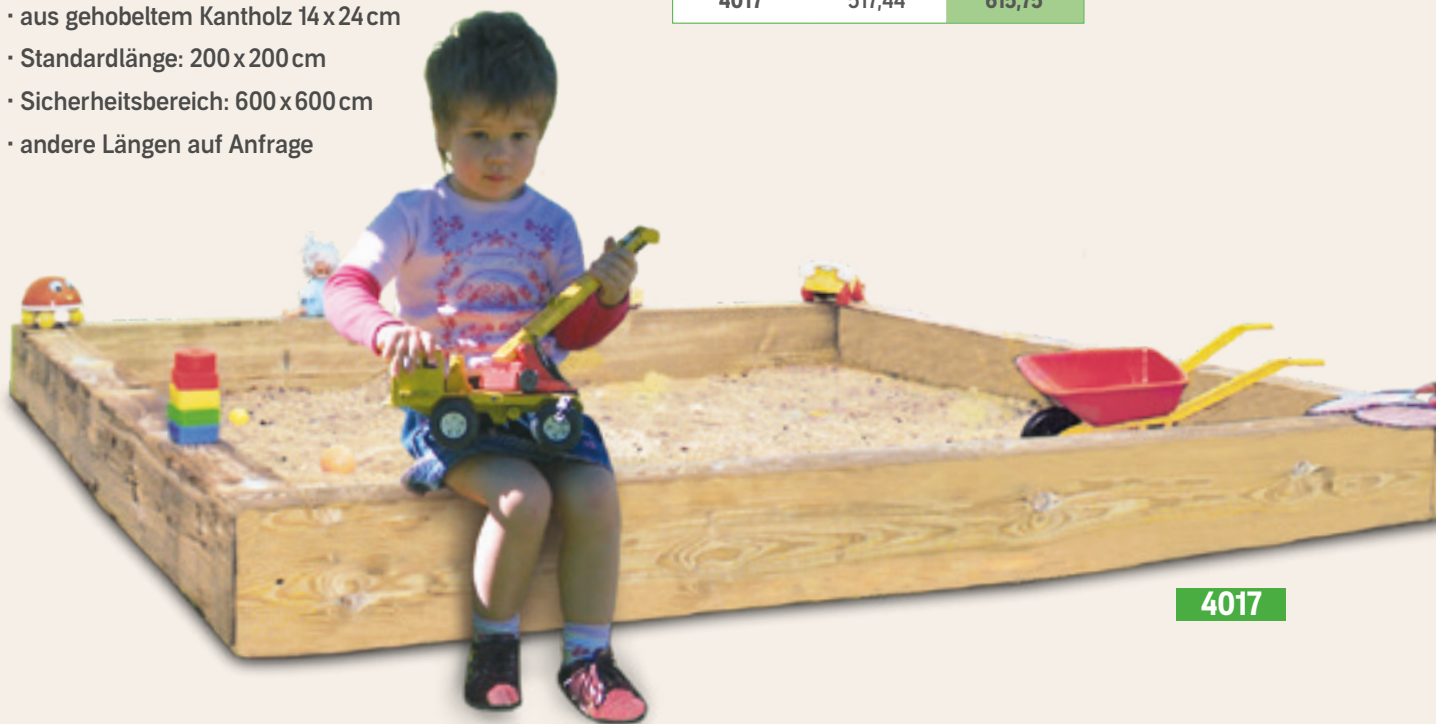

4017

ART.-NR.	PREISE	
	NETTO	BRUTTO
4017	517,44	615,75



4086

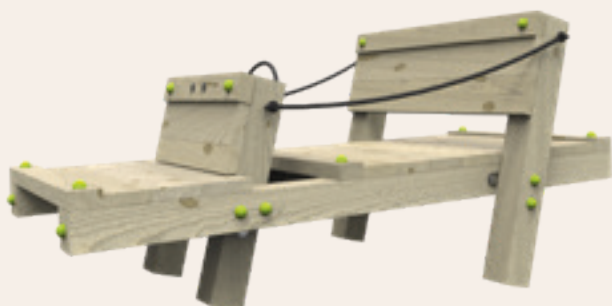

4085

SCHWEBEBALKEN/ BUGGY

White Rhino

- als Bausatz aus Kantholz Kreuzholz 9x9 cm, kd grün
- TÜV geprüft nach EN 1176 für den öffentlichen Raum
- ein Beschlagset mit ausführlicher Aufbauanleitung
- ein Holzpaket (Nadelholz, auf Länge gekappt nicht vorgebohrt)
- Bodenanker zum Einbetonieren sind nicht im Lieferumfang enthalten
- bei der Artnr: 4086 wird 1 x Artnr: 4060 benötigt
- bei der Artnr: 4085 wird 2 x Artnr: 4060 benötigt

ART.-NR.	GRUNDFLÄCHE	PREISE	
		NETTO	BRUTTO
SCHWEBEBALKEN			
4086	280x280x18 cm	601,64	715,95
BUGGY			
4085	225x110x97 cm	743,70	885,00
BODENANKER 1 SET = 2 STK.			
4060	-	96,22	114,50

WIPPE 2 SITZIG

- komplett vormontiert
- mit Griffen aus Edelstahl
- schwarze Gummisitze
- ohne Wippdämpfer
- Wippbalken Kreuzholz 4 m länge; 11,5 x 11,5 cm
- kesseldruck grün

mit kurzem Scharnier und Kantholz
mit Pfostenschuhen



ART.-NR.	BEZEICHNUNG	PREISE	
		NETTO	BRUTTO
4051	Wippe	1392,86	1657,50
4090	Wippdämpfer 1 Set = 2 Stk.	230,76	274,60

mit langem Scharnier auf verzinktem
Standfuß 15x15 cm



ART.-NR.	BEZEICHNUNG	PREISE	
		NETTO	BRUTTO
4052	Wippe	1121,01	1334,00
4090	Wippdämpfer 1 Set = 2 Stk.	230,76	274,60



SPIELTURM

White Rhino

- als Bausatz aus Kantholz Kreuzholz 9x9 cm, kd grün
- TÜV geprüft nach EN 1176 für den öffentlichen Raum
- ein Beschlagset mit ausführlicher Aufbauanleitung
- ein Holzpaket (Nadelholz, auf Länge gekappt nicht vorgebohrt)

- Bodenanker zum Einbetonieren und Rutsche sind nicht im Lieferumfang enthalten
- bei der Artnr: 4058 wird 3 x Artnr: 4060 benötigt
- bei der Artnr: 4059 wird 3 x Artnr: 4060 benötigt



HOHER TURM

ART.-NR.	PRODUKT	HÖHE	PREISE	
			NETTO	BRUTTO
4058	Podesthöhe 150 cm	354 cm	2312,61	2752,00
OPTIONALE PRODUKTE				
4091	Rutsche hellgrün	-	1407,56	1675,00
4060	Bodenanker 1 Set = 2 Stk.	-	96,22	114,50



KLEINER TURM

ART.-NR.	PRODUKT	HÖHE	PREISE	
			NETTO	BRUTTO
4059	Podesthöhe 60 cm	258 cm	1313,24	1562,75
OPTIONALE PRODUKTE				
4092	Rutsche hellgrün	174 cm lang	792,86	943,50
4060	Bodenanker 1 Set = 2 Stk.	-	96,22	114,50



Auch mit
Edelstahlrutsche
lieferbar!

Auch in
Douglasie
lieferbar!



SPIELTURM MIT RUTSCHE

in drei Varianten lieferbar, als Bausatz, aus Kantholz Kreuzholz 11x11 cm, TÜV geprüft nach EN 1176 für den öffentlichen Bereich, schwere grüne HDPE Rutsche 300 cm lang wird mit Verankerungsset geliefert, bestehend aus einem Beschlagset mit ausführlicher Montageanleitung und einem Holzpaket (Nadelholz, auf Länge gekappt, nicht vorgebohrt), Bodenanker zum Einbetonieren sind nicht mit im Lieferumfang enthalten, Bedarf: bei der Artnr: 4073 wird 2 x Artnr: 6050 benötigt, bei der Artnr: 4074 wird 3 x Artnr 6050 benötigt, bei der Artnr: 4075 wird 4 x Artnr 6050 benötigt.
Podesthöhe: 150 cm, Kesseldruck grün

ART.-NR.	PRODUKT	T X B X H	PREISE	
			NETTO	BRUTTO
4073	Sicherheitsbereich: 550x800 cm	400x180x320 cm	Preis auf Anfrage	
4074	Sicherheitsbereich: 700x800 cm	400x300x320 cm	Preis auf Anfrage	
4075	Sicherheitsbereich: 1070x800 cm	400x300x860 cm	Preis auf Anfrage	
6050	Bodenanker (1 Set = 2 Stk.)	-	Preis auf Anfrage	

KLETTERGERÜST

White Rhino

- als Bausatz aus Kantholz Kreuzholz 11,5 x 11,5 cm, kd grün
- TÜV geprüft nach EN 1176 für öffentlichen Raum
- ein Beschlagset mit ausführlicher Aufbauanleitung
- ein Holzpaket (Nadelholz auf Länge geklappt nicht vorgebohrt)
- Bodenanker zum Einbetonieren sind nicht im Lieferumfang enthalten
- es werden 2 Sets Bodenanker benötigt
- Sicherheitsbereich: 666 x 538 cm



4056

ART.-NR.	DIMENSION	VE	PREISE	
			NETTO	BRUTTO
4056	366x245cm	1	2277,31	2710,00
4060	Bodenanker 1 Set = 2 Stk.	-	96,22	114,50



4057

HÄNGEMATTE

mit Gestell

- aus verstärktem Seil (Ø 6 mm) hergestellt (106 x 206 cm)
- mit Aluminiumverbindungen und Querlatten aus Holz
- Kettensatz aus Edelstahl
- Edelstahlpfosten 2,50 mlg; Ø 20 cm zum Einbetonieren
- Schaukelhaken aus Edelstahl

ART.-NR.	GRUNDFLÄCHE	VE	PREISE	
			NETTO	BRUTTO
4057	ca. 440x106cm	1	3462,18	4120,00



4061

VOGELNEST- SCHAUKEL

- Kompletter Bausatz, kesseldruck grün
- Vogelnest rund 120 cm Durchmesser
- Kantholz Kreuzholz 11,5x11,5 cm
- **Metall Schaukelbalken aus galvanisiertem Stahl**
- mit montierten Schaukelhaken in Edelstahl für schwere Belastung
- Sicherheitsbereich 400x800 cm
- mit montierten Pfostenschuhen

ART.-NR.	BEITE	VE	PREISE	
			NETTO	BRUTTO
4061	300cm	1	3720,04	4426,85



4010
Flugzeug

TÜV
geprüft!



TÜV
geprüft!

4015
Ente



4011
Pferd

TÜV
geprüft!



weitere
Modelle auf
Anfrage

TÜV
geprüft!

4016 Haie



4014
Seehund

TÜV
geprüft!



FEDERSPIELGERÄTE

- aus massivem starken HDPE Kunststoff
- vandalismussicher
- verstärkte Kunststoffhandgriffe
- Fußstützen mit Anti-Rutsch Profil bzw. aus Metall
- verzinkte Stahlverankerung
- als Bausatz
- Sicherheitsbereich: Ø 300 cm

ART.-NR.	EIGENSCHAFTEN	PREISE	
		NETTO	BRUTTO
4010	Flugzeug	647,06	770,00
4011	Pferd	647,06	770,00
4014	Seehund	647,06	770,00
4015	Ente	932,77	1110,00
4016	Zwillinge Haie	1147,06	1365,00



4810-rt

ANBAU- RUTSCHE AUS HDPE

- im Rotationsverfahren hergestellt
- Anbauhöhen von 100 cm und 150 cm
- oben an der Plattform zu befestigen mit Schrauben
- Einbaubreite 60 cm
- inklusive Bodenverankerungssatz bestehend aus feuerverzinktem Stahl und Schrauben
- in 5 Farbvarianten lieferbar
 Farb-Kurzbezeichnungen: blau=BU, gelb=GB, rot=RT, grün=GN, lime=LE.
 Bitte ergänzen Sie entsprechend (*)



4800-bu

ART.-NR.	FÜR PODESTHÖHE, LÄNGE	PREISE	
		NETTO	BRUTTO
4800-*	P: 1000 mm, L: 242,0 cm	1110,92	1322,00
4810-*	P: 1500 mm, L: 323,7 cm	1407,56	1675,00

EDELSTAHLRUTSCHE

- aus Edelstahl
- Breite 500 mm
- Bodenanker müssen auf dem Boden verschraubt werden
- Podesthöhen: 150, 200, 250 cm
- besonders robust und langlebig
- zwei Seitenwände aus Edelstahl im Einstiegsbereich
- sicheren Einstieg durch obere Bügel

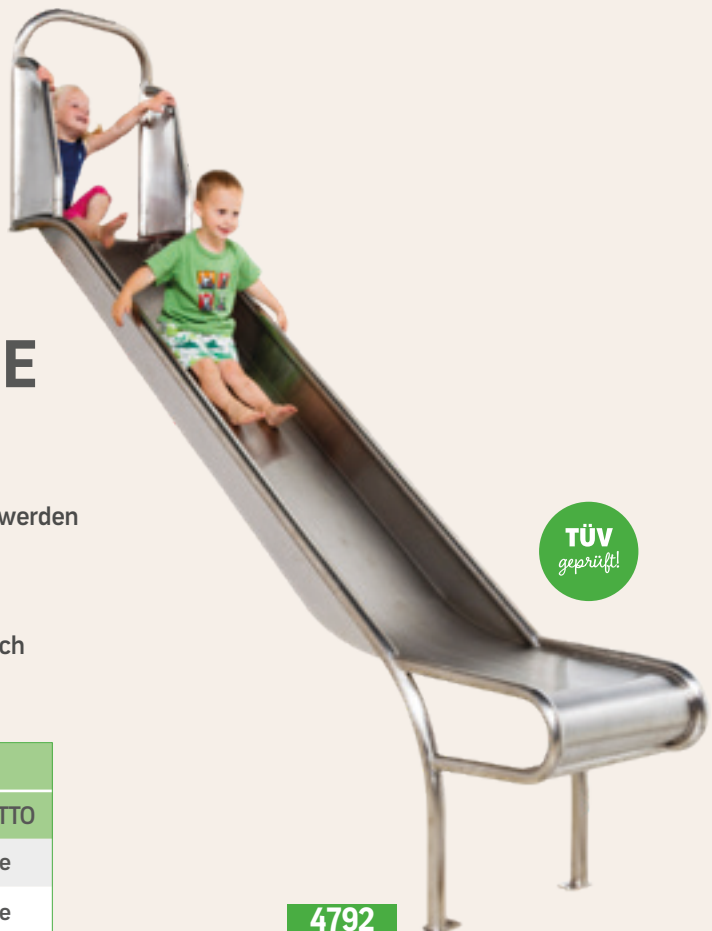

4792

ART.-NR.	FÜR PODESTHÖHE	PREISE	
		NETTO	BRUTTO
4792	180-200 cm	Preis auf Anfrage	
4793	230-250 cm	Preis auf Anfrage	

4008
Nestschaukel

TÜV
geprüft!

TÜV
geprüft!

TÜV
geprüft!

4602
Sicherheits-
schaukelsitz

4601
Kleinkinder-
Sicherheitssitz

4619
Pfostenschuh

4610
Pfostenschuh

46091
Sicherheitmatten

ART.-NR.	PRODUKT	EIGENSCHAFTEN	PREISE	
			NETTO	BRUTTO
4601	Kleinkinder-Sicherheitssitz aus Gummi mit Aluminiumeinlage und Sicherheitsketten, für Kinder unter 3 J., mit zwei Schaukelhaken V2A	-	319,29	379,95
4602	Sicherheits-Schaukelsitz aus Gummi mit Stahleinlage und Sicherheitsketten von 160 cm, mit zwei Schaukelhaken V2A	-	228,99	272,50
4610	Pfostenschuh für Rundholz, verzinkt	für 100 mm	106,09	126,25
4612		für 120 mm	106,09	126,25
4614		für 140 mm	106,09	126,25
4616		für 160 mm	106,09	126,25
4619	Pfostenschuh für Kantholz, verzinkt	für 100-160 mm	106,09	126,25
46091	Sicherheitmatten aus Gummi als aufpralldämmender Belag. Für max. Fallhöhe von 1,00 m, 500x500 mm, 25 mm dick, in rot lieferbar. Andere Stärken auf Anfrage.	-	28,36	33,75
4008	Nestschaukel in einzigartiger ovaler Form, Stahlring umringt mit stoßabsorbierendem Seil, Netz und Aufhängungsseil mit verstärkten 16 mm Ø Seilen, Ösenbolzen aus Edelstahl, Befestigungshülsen aus Aluminium, Aufhängung mit einer verstellbaren, rostfreien Kette, 50 cm lang, maximale Balkenhöhe 240 cm	875x1200 mm (B x L)	1638,66	1950,00
4093	Nestschaukel wie vor, jedoch in runder Form	Ø 120 cm	1574,58	1873,75

HANDWERKLICHE TRADITION ALS GARANT FÜR QUALITÄT



Die Produktionshallen wurden mit einer 180 kWp Photovoltaik Anlage ausgestattet, dies spart jährlich ca. 69 Tonnen CO₂.



Wirkliche Naturprodukte

Hölzer als Naturprodukt können in bestimmten Fällen quellen, schwinden, sich verwerfen oder auch reißen. Holz reagiert auf Veränderungen der Feuchtigkeit mit Volumenänderung. Bei extremer Trockenheit schwindet es, d. h. es verkleinert sein Volumen. Dies führt zwangsläufig zu Rissbildung. Das ist eine spezifische Eigenschaft, die unvermeidbar und nach der DIN zulässig ist. Die Rissbildung hat keinen Einfluss auf die statische Belastbarkeit und stellt daher keinen Reklamationsgrund dar. Holz sollte nach der Imprägnierung nicht gesägt, gehobelt oder gebohrt werden, da es an diesen Stellen nicht mehr ausreichend geschützt ist.

Farbabweichungen durch unterschiedliche Aufnahme von Imprägniermitteln sind möglich. Technische Änderungen, Druckfehler und Irrtümer vorbehalten.

Alle im Katalog genannten Bruttopreise verstehen sich inklusive 19% gesetzlicher MwSt.. Mit Erscheinen dieses Kataloges verlieren alle bisherigen Kataloge bzw. Preislisten ihre Gültigkeit. Es gelten unsere Allgemeinen Geschäftsbedingungen, die auf unserer Internet-Seite www.meyer-holz.de einsehbar sind. Bildnachweis: Meyer Holz, istock, shutterstock.

Die Kesseldruckimprägnierung

Ohne den vorbeugenden chemischen Schutz ist Holz im Außenbereich stark durch Befall von Insekten und Pilzen gefährdet. Tauchen, Spritzen und Streichen bieten daher keinen dauerhaften Schutz. MEYER-HOLZ imprägniert alle Hölzer in modernen, EDV-gesteuerten Kesseldruckimprägnieranlagen mit amtlich geprüften chromfreien Holzschutzmitteln. Die chromfreie Imprägnierung schont die Umwelt und garantiert einen dauerhaften Holzschutz. Die chromfrei imprägnierten Hölzer für den Erdverbau sollten noch mindestens 4 Wochen gelagert werden. Erst nach dieser Fixierzeit kann das Holz verbaut werden.

Verwendungshinweise für Wolmanit® CX behandeltes Holz

- Wolmanit® CX behandeltes Holz enthält Kupferhydroxidkarbonat, Kupfer-HDO und Borsäure zum vorbeugenden Schutz gegen holzerstörende Pilze und Insekten.
- Zur Anwendung im Freien mit und ohne Erdkontakt (Gebrauchsklassen 3 und 4 nach DIN EN 335).
- Wolmanit® CX behandeltes Holz nur in Bereichen ohne direkten Kontakt mit Lebens- und Futtermitteln verwenden.
- Bei der Bearbeitung des behandelten Holzes (Sägen oder Schleifen) sind die gesetzlichen Grenzwerte für Holzstaub einzuhalten (siehe auch TRGS 553 „Holzstaub“).

NEU

Beschreibung
siehe
Seite 23



NEU

Beschreibung
siehe
Seite 16

